

CON INTERRUTTORE INTERNO WITH INTERNAL SWITCH
 PER INTERRUTTORE ESTERNO FOR EXTERNAL SWITCH



GRUPPO FAMILY 60

TRAZIONE PULL
 SPINTA PUSH

STAFFA BRACKET **A**



STAFFA BRACKET **B**



GRUPPO FAMILY 50

TRAZIONE PULL
 SPINTA PUSH

STAFFA BRACKET **A**



STAFFA BRACKET **B**

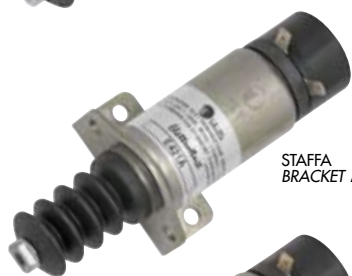

STAFFA BRACKET **A**

GRUPPO FAMILY 40

TRAZIONE PULL
 SPINTA PUSH

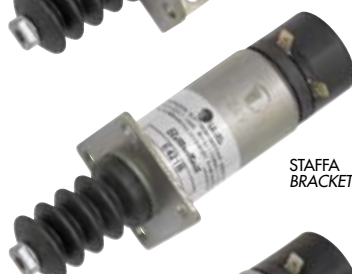

STAFFA BRACKET **B**

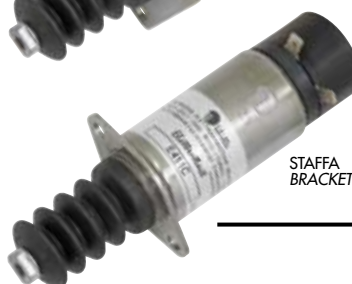

STAFFA BRACKET **C**

GRUPPO FAMILY 46

CON INTERRUTTORE INTERNO
 WITH INTERNAL SWITCH

TRAZIONE PULL



STAFFA BRACKET **A**

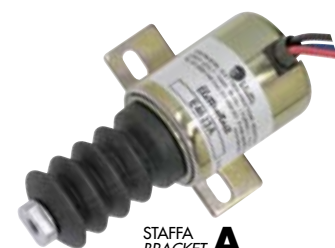

STAFFA BRACKET **A**

PER INTERRUTTORE ESTERNO
 FOR EXTERNAL SWITCH

TRAZIONE PULL
 SPINTA PUSH



STAFFA BRACKET **C**

INTERMITTENTE (D)
 INTERMITTENT (D)

TRAZIONE PULL
 SPINTA PUSH



STAFFA BRACKET **A**

MODELLI MODELS
 "SPECIAL"



MODELLO **E** - CON DOPPIA BOBINA PER SERVIZIO CONTINUATIVO

MODEL **E** - DUAL COIL SOLENOID FOR CONTINUOUS DUTY

CODICE GRUPPO FAMILY CODE	DIAMETRO DIAMETER ∅	CORSA STROKE MAX	FORZA ALLA PARTENZA FORCE AT START	BOBINA DI POTENZA PULL COIL		BOBINA DI TENUTA HOLD COIL		PESO WEIGHT
				12 V.C.C.	24 V.C.C.	12 V.C.C.	24 V.C.C.	
60	60 mm	50 mm	kg 8.4	47 A	24.5 A	0.65 A	0.30 A	kg 1.950
46	46 mm	26 mm	kg 7	40 A	23.5 A	0.60 A	0.30 A	kg 0.810
50	50 mm	40 mm	kg 4.3	41 A	23 A	0.50 A	0.28 A	kg 1.180
40	40 mm	40 mm	kg 1.7	31 A	15.2 A	0.53 A	0.29 A	kg 0.760

MODELLO **D** - CON UNA SOLA BOBINA PER SERVIZIO INTERMITTENTE

MODEL **D** - SINGLE COIL SOLENOID FOR INTERMITTENT DUTY

CODICE GRUPPO FAMILY CODE	DIAMETRO DIAMETER ∅	CORSA STROKE MAX	FORZA ALLA PARTENZA FORCE AT START	ASSORBIMENTO BOBINA COIL INPUT		PESO WEIGHT
				12 V.C.C.	24 V.C.C.	
60	60 mm	50 mm	kg 8.4	37 A	20 A	kg 1.830
46	46 mm	26 mm	kg 7	27 A	13 A	kg 0.740
50	50 mm	40 mm	kg 4.3	27 A	14.5 A	kg 1.170
40	40 mm	40 mm	kg 1.7	25 A	11 A	kg 0.740

DIAGRAMMA DELLE FORZE E CORSE / DIAGRAM OF FORCES AND STROKES

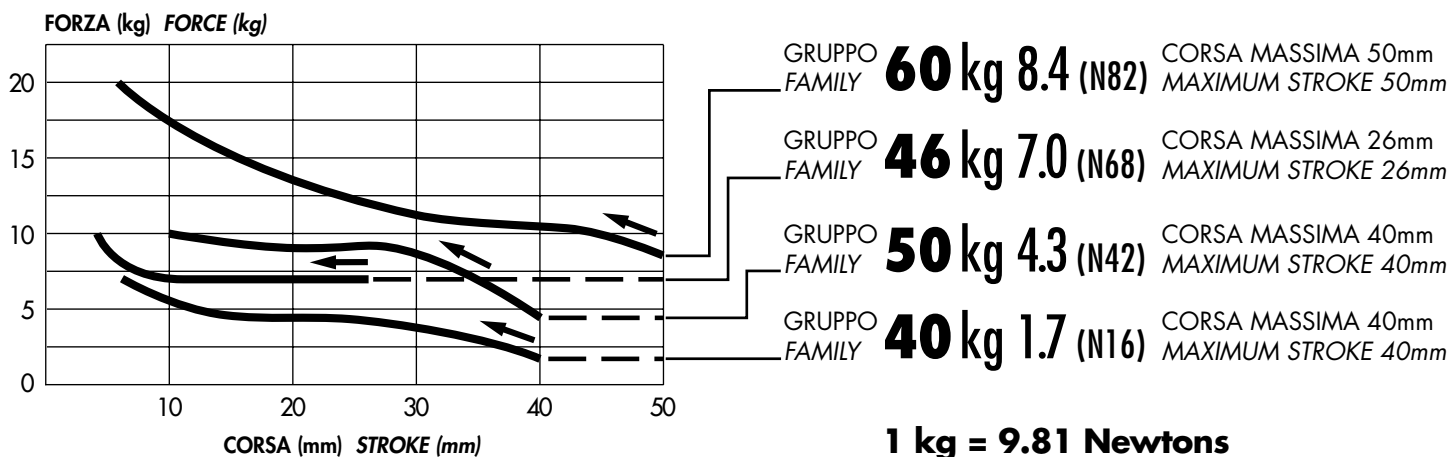

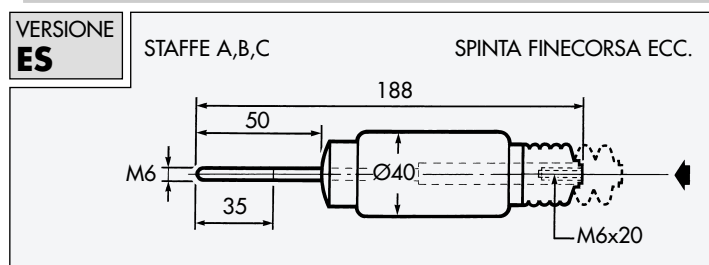
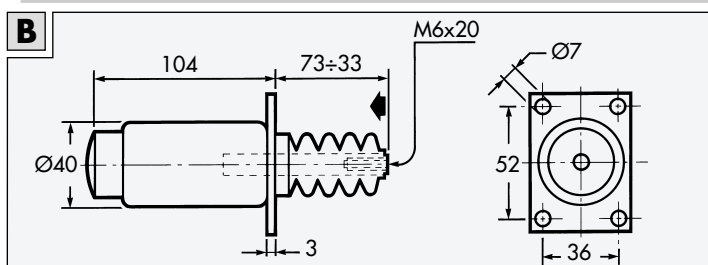
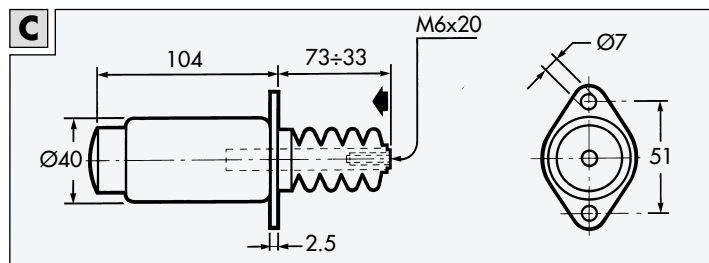
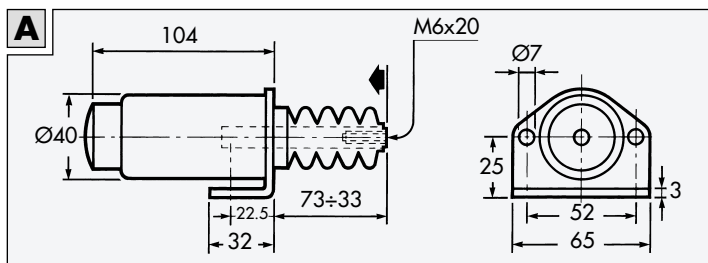
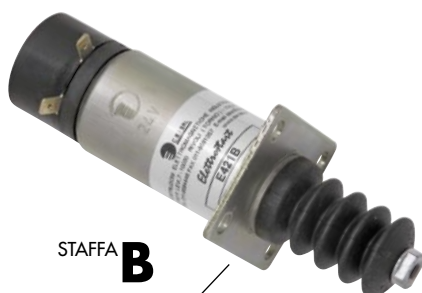
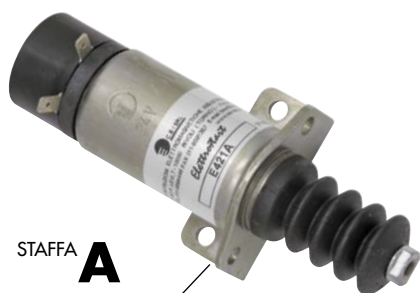

SPECIFICHE

Tensione	12 V CC	24 V CC
Bobina di potenza	31 A	15.2 A
Bobina di tenuta	0.53 A	0.29 A
Servizio	Continuativo	
Corsa	40 mm	
Forza alla partenza	1.7 Kg	
Classe di isolamento avvolgimenti	H (180° C)	
Temperatura ambiente	-40° C ÷ 120° C	
Peso	0.76 Kg	

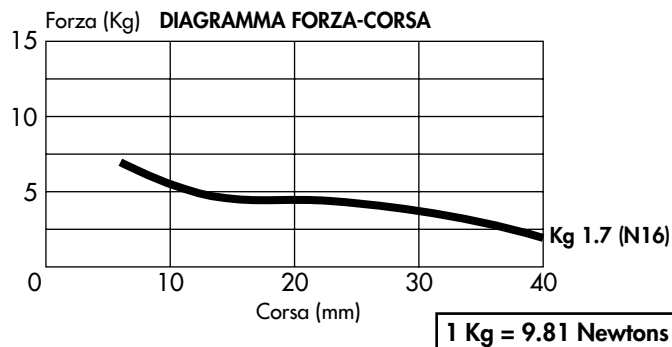

FUNZIONAMENTO

L'elettromagnete ha due avvolgimenti:

- 1 Avvolgimento di potenza a servizio intermittente, interessato nella prima fase per circa 150 millisecondi con la funzione di azionare il nucleo mobile.
- 2 Avvolgimento di mantenimento, a servizio continuativo con la funzione di mantenere in posizione il nucleo mobile. Per il corretto funzionamento dell'elettromagnete é indispensabile che il nucleo mobile raggiunga il fondo corsa e la perfetta aderenza al nucleo fisso.

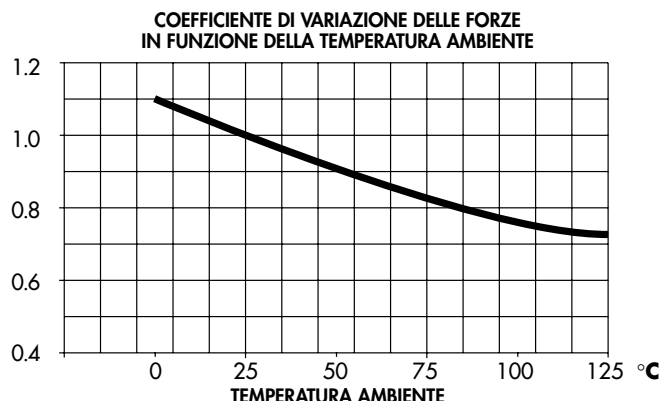

VARIANTI DISPONIBILI

Per definire il modello desiderato occorre scegliere una variante in ogni singola colonna, ottenendo in questo modo la composizione del codice.

Versioni	Voltaggi	Circuiti	Staffe	Molle opzionali	Connessioni
E4 trazione	1 = 12 V CC	1 = Serie 1	A	M1	Standard Faston
ES4 trazione e spinta	2 = 24 V CC	2 = Serie 2	B	M2	F = Fili
		3 = Serie 3	C	M3	V = Faston a vite

ELETTROMAGNETI A DOPPIA BOBINA DI TRAZIONE O DI TRAZIONE E SPINTA

CIRCUITI ELETTRICI PER MOTORI DIESEL

SERIE 1

CON INTERRUOTORE INTERNO

CIRCUITO ELETTRICO DIRETTO

La connessione dell'elettromagnete non è condizionata dalla polarità (+ e -). Nella versione con cavi, essi sono di colore blu.

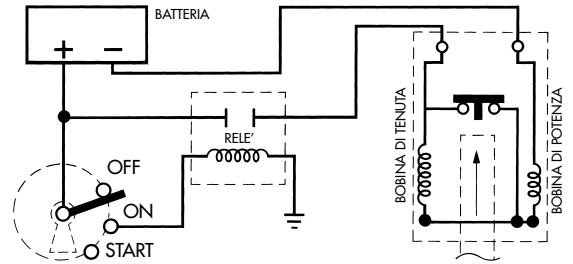

CONNESSIONI ELETTRICHE

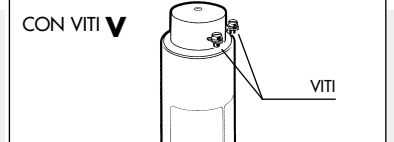
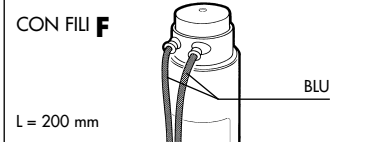
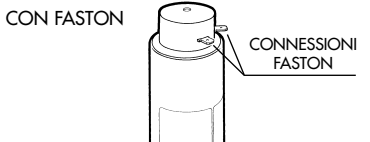

SERIE 2

CON INTERRUOTORE INTERNO

CIRCUITO ELETTRICO ABBINATO AL MOTORINO DI AVVIAMENTO

Le connessioni dell'elettromagnete che alimentano la bobina di potenza P e quella di tenuta T sono distinte rispettivamente con l'indicazione PULL (cavo rosso) e HOLD (cavo blu). Il corpo è collegato a massa. Per avere la bobina di potenza P in parallelo con il motorino di avviamento, si collega il cavo rosso al positivo del motorino ed il cavo blu al positivo della chiave. L'interruttore ausiliario K provoca lo stacco della bobina P ed impedisce eventuali ritorni dannosi di correnti parassite.

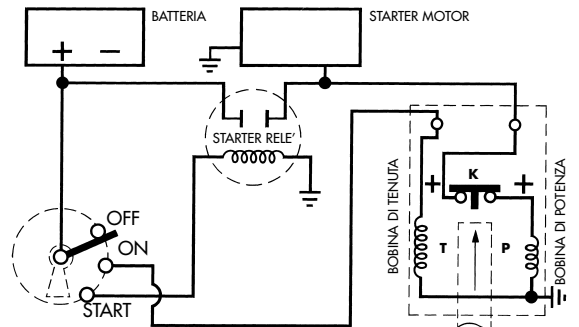

CONNESSIONI ELETTRICHE

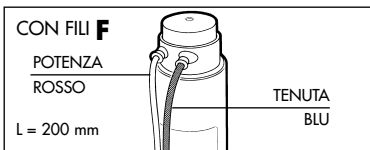

SERIE 3

SENZA INTERRUOTORE INTERNO

La connessione dell'elettromagnete è uguale a quella del circuito Serie 2.

La bobina di potenza P e di tenuta T sono contraddistinte rispettivamente con PULL e HOLD. Il negativo comune nella versione con faston è a massa.

- Predisposto per l'abbinamento al circuito motorino di avviamento.
- Predisposto per interruttore esterno (Cod. CEI IE04 - Interruttore elettronico statico temporizzato, ideale per ambienti polverosi o salini e nelle applicazioni con accelerazioni ripetute).

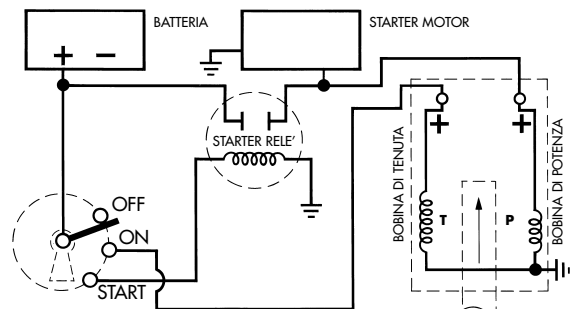

CONNESSIONI ELETTRICHE

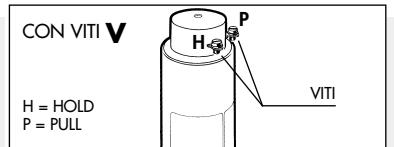
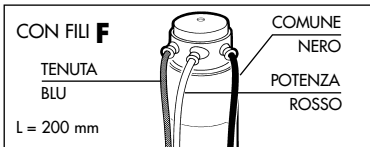
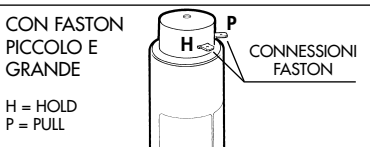

ACCESSORI CON FILETTATURA M6

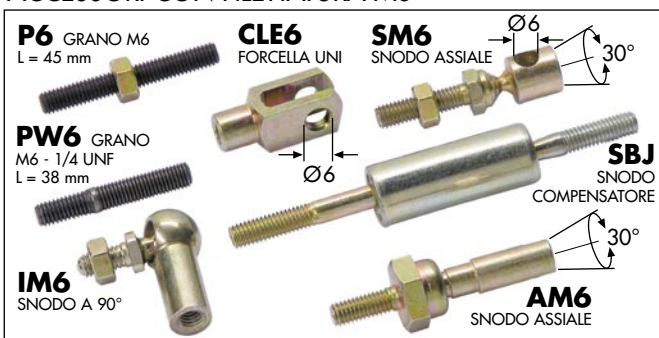

MOLLE OPZIONALI

MOLLA INTERNA 4M1		MOLLA INTERNA 4M2		MOLLA INTERNA 4M3	
SPESSORE FILO MOLLA Ø 1		SPESSORE FILO MOLLA Ø 1.2		SPESSORE FILO MOLLA Ø 1.3	
Kg 0.4 a 25 mm	Kg 1.5	Kg 0.9 a 25 mm	Kg 3.0	Kg 1.1 a 25 mm	Kg 4.0

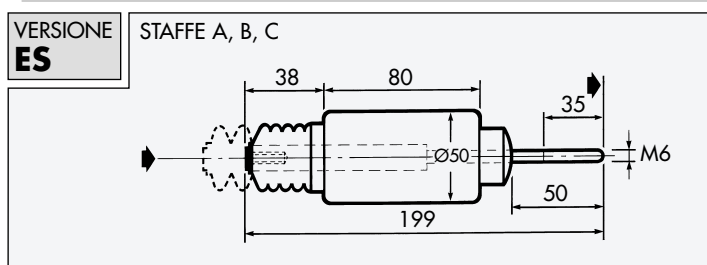
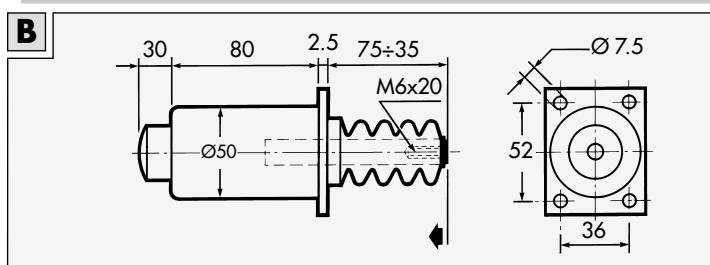
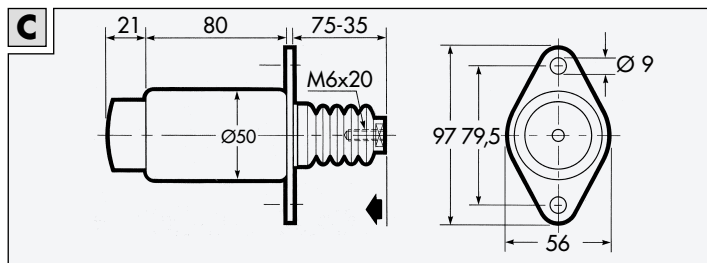
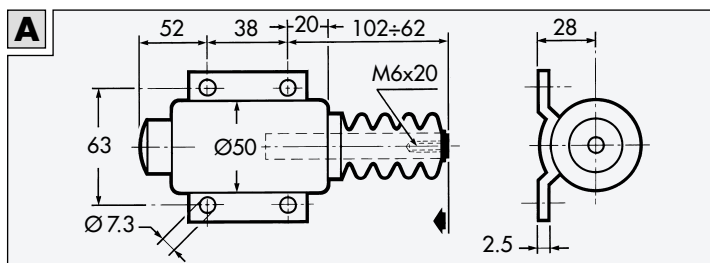
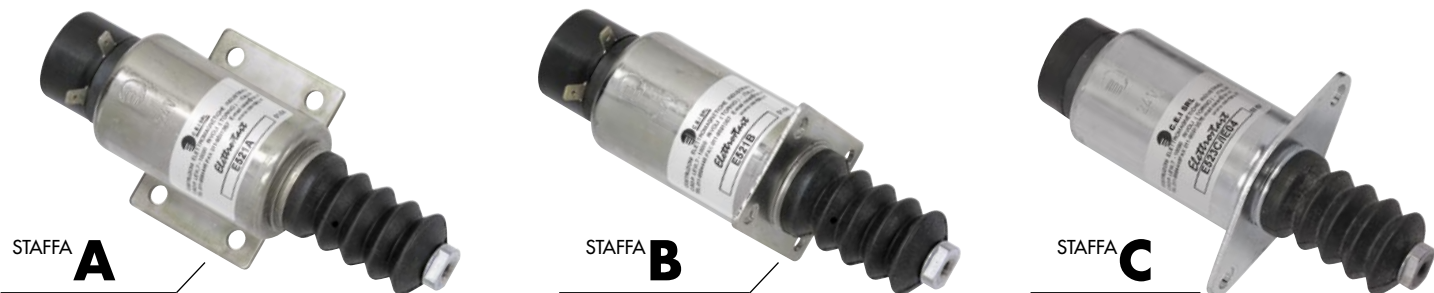

SPECIFICHE

Tensione	12 V CC	24 V CC
Bobina di potenza	41 A	23 A
Bobina di tenuta	0.50 A	0.28 A
Servizio	Continuativo	
Corsa	40 mm	
Forza alla partenza	4.3 Kg	
Classe di isolamento avvolgimenti	H (180° C)	
Temperatura ambiente	-40° C ÷ 120° C	
Peso	1.18 Kg	

Forza (Kg) DIAGRAMMA FORZA-CORSA

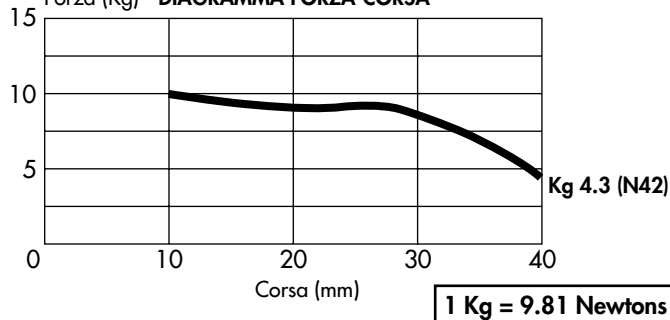

FUNZIONAMENTO

L'elettromagnete ha due avvolgimenti:

- 1 Avvolgimento di potenza a servizio intermittente, interessato nella prima fase per circa 150 millisecondi con la funzione di azionare il nucleo mobile.
- 2 Avvolgimento di mantenimento, a servizio continuativo con la funzione di mantenere in posizione il nucleo mobile. Per il corretto funzionamento dell'elettromagnete è indispensabile che il nucleo mobile raggiunga il fondo corsa e la perfetta aderenza al nucleo fisso.

COEFFICIENTE DI VARIAZIONE DELLE FORZE IN FUNZIONE DELLA TEMPERATURA AMBIENTE

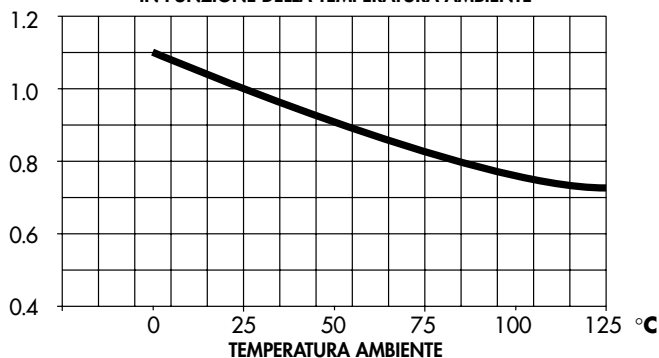

VARIANTI DISPONIBILI

Per definire il modello desiderato occorre scegliere una variante in ogni singola colonna, ottenendo in questo modo la composizione del codice.

Versioni	Voltaggi	Circuiti	Staffe	Molle opzionali	Connessioni
E5 trazione	1 = 12 V CC	1 = Serie 1	A	M1	Standard Faston
ES5 trazione e spinta	2 = 24 V CC	2 = Serie 2	B	M2	F = Fili
		3 = Serie 3	C (Serie 3)	M3	V = Faston a vite
				M4 (esterna)	

CIRCUITI ELETTRICI PER MOTORI DIESEL

SERIE 1

CON INTERRUOTORE INTERNO

CIRCUITO ELETTRICO DIRETTO

La connessione dell'elettromagnete non è condizionata dalla polarità (+ e -). Nella versione con cavi, essi sono di colore blu.

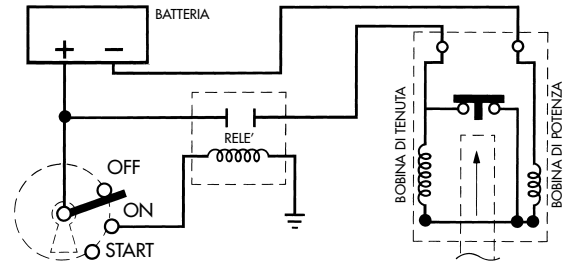

CONNESSIONI ELETTRICHE

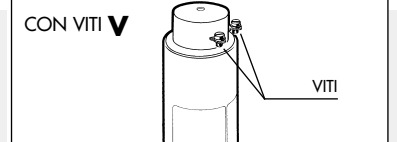
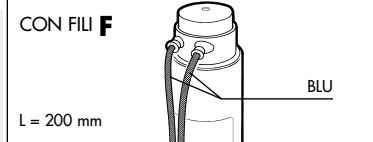
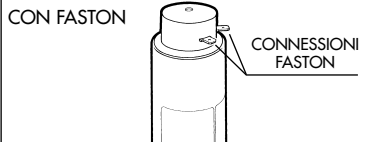

SERIE 2

CON INTERRUOTORE INTERNO

CIRCUITO ELETTRICO ABBINATO AL MOTORINO DI AVVIAMENTO

Le connessioni dell'elettromagnete che alimentano la bobina di potenza P e quella di tenuta T sono distinte rispettivamente con l'indicazione PULL (cavo rosso) e HOLD (cavo blu). Il corpo è collegato a massa. Per avere la bobina di potenza P in parallelo con il motorino di avviamento, si collega il cavo rosso al positivo del motorino ed il cavo blu al positivo della chiave. L'interruttore ausiliario K provoca lo stacco della bobina P ed impedisce eventuali ritorni dannosi di correnti parassite.

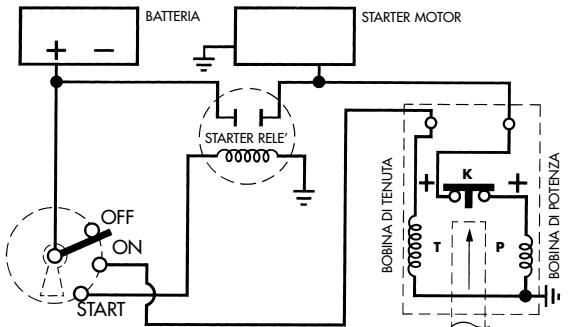

CONNESSIONI ELETTRICHE



SERIE 3

SENZA INTERRUOTORE INTERNO

La connessione dell'elettromagnete è uguale a quella del circuito Serie 2. La bobina di potenza P e di tenuta T sono contraddistinte rispettivamente con PULL e HOLD. Il negativo comune nella versione con faston è a massa.

- Predisposto per l'abbinamento al circuito motorino di avviamento.
- Predisposto per interruttore esterno (Cod.CEI IE04 - Interruttore elettronico statico temporizzato, ideale per ambienti polverosi o salini e nelle applicazioni con accelerazioni ripetute).

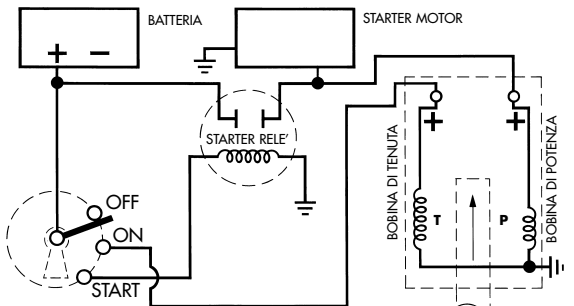

CONNESSIONI ELETTRICHE

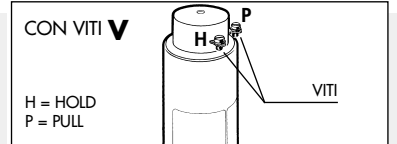
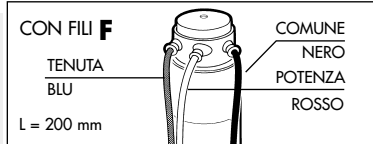
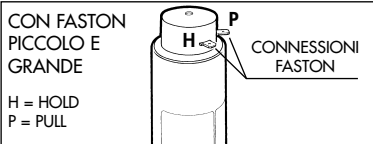

ACCESSORI CON FILETTATURA M6

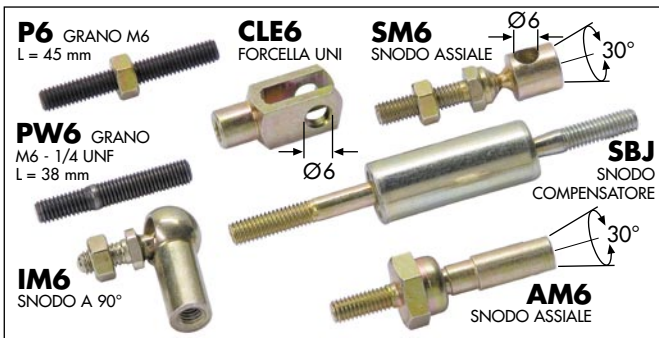

MOLLE OPZIONALI

MOLLA INTERNA 5M1		MOLLA INTERNA 5M2		MOLLA INTERNA 5M3	
SPESSORE FILO MOLLA Ø 1		SPESSORE FILO MOLLA Ø 1.25		SPESSORE FILO MOLLA Ø 1.45	
Kg 0.3	Kg 1.5	Kg 0.4	Kg 2.5	Kg 2.6	Kg 6.0
MOLLA ESTERNA 5M4					
Kg 4.2	Kg 6.0				

SERIE 1-2
CONTATTI INTERNI

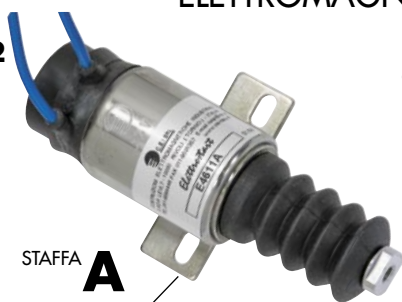

STAFFA **A**

SERIE 3
COMANDO ESTERNO

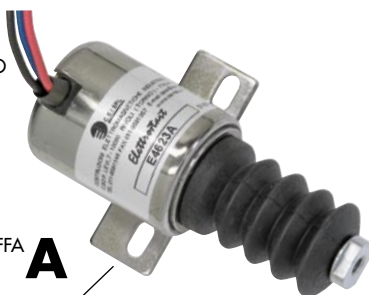

STAFFA **A**



STAFFA **C**

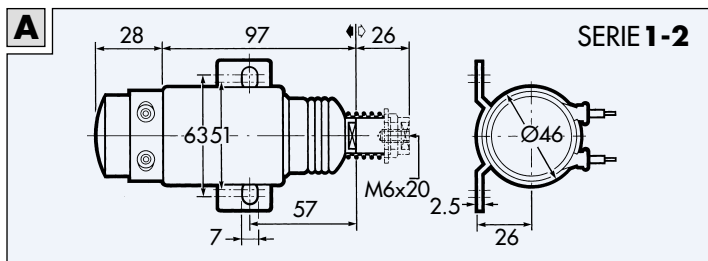

SERIE 1-2

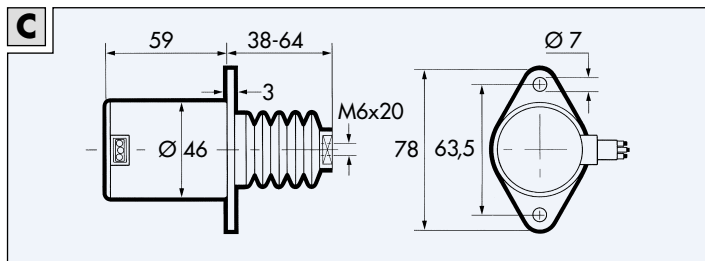

C

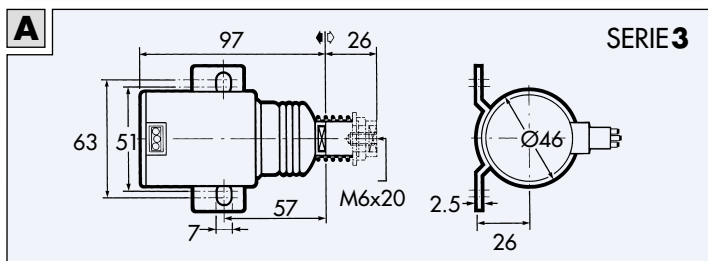

SERIE 3

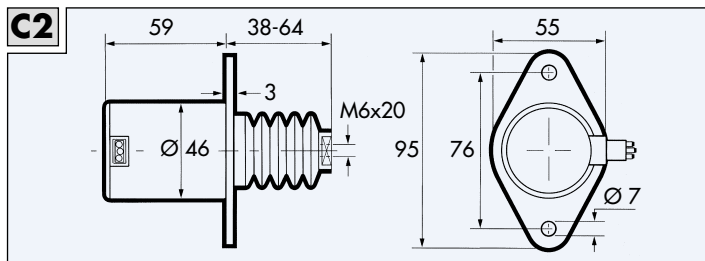

C2

SPECIFICHE

Tensione	12 V CC	24 V CC
Bobina di potenza	40 A	23.5 A
Bobina di tenuta	0.60 A	0.30 A
Servizio	Continuativo	
Corsa	26 mm	
Forza alla partenza	7 Kg	
Classe di isolamento avvolgimenti	H (180° C)	
Temperatura ambiente	-40° C ÷ 120° C	
Peso	0.81 Kg	

VERSIONE ES

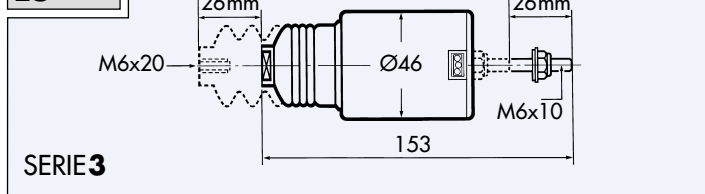

SERIE 3

FUNZIONAMENTO

L'elettromagnete ha due avvolgimenti:

- 1 Avvolgimento di potenza a servizio intermittente, interessato nella prima fase per circa 150 millisecondi con la funzione di azionare il nucleo mobile.
- 2 Avvolgimento di mantenimento, a servizio continuativo con la funzione di mantenere in posizione il nucleo mobile. Per il corretto funzionamento dell'elettromagnete è indispensabile che il nucleo mobile raggiunga il fondo corsa e la perfetta aderenza al nucleo fisso.

VARIANTI DISPONIBILI

Per definire il modello desiderato occorre scegliere una variante in ogni singola colonna, ottenendo in questo modo la composizione del codice.

Versioni	Voltaggi	Circuiti	Staffe	Molle opzionali	Connessioni
E46 trazione	1 = 12 V CC	1 = Serie 1	A	M1	Standard Fili
ES46 trazione e spinta (solo serie 3)	2 = 24 V CC	2 = Serie 2	C	M2	
		3 = Serie 3	C2	M3	

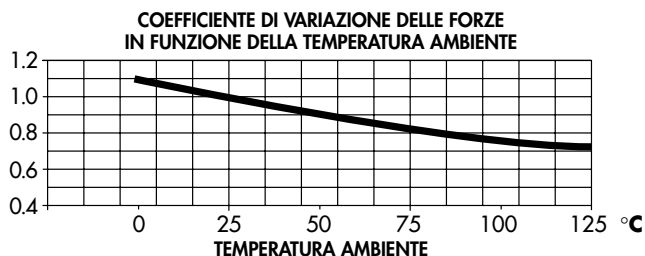
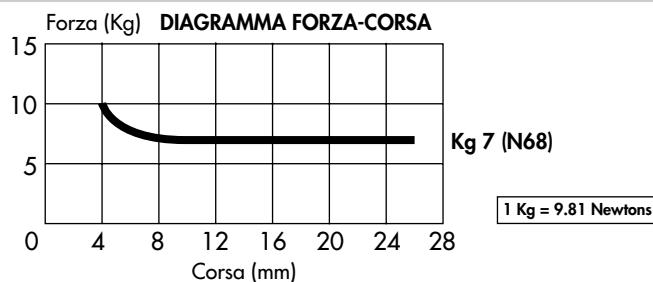

ELETTROMAGNETI A DOPPIA BOBINA DI TRAZIONE O DI TRAZIONE E SPINTA

CIRCUITI ELETTRICI PER MOTORI DIESEL

SERIE 1

CON INTERRUTTORE INTERNO

CIRCUITO ELETTRICO DIRETTO

La connessione dell'elettromagnete non è condizionata dalla polarità (+ e -). I cavi sono di colore blu. Disponibile solo nella versione di trazione.

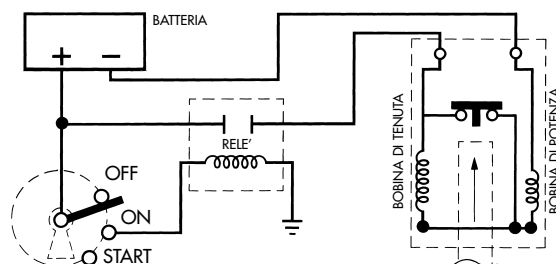

CONNESSIONI ELETTRICHE

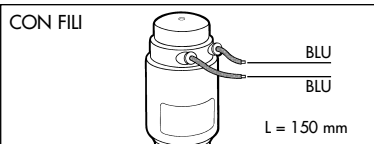

SERIE 2

CON INTERRUTTORE INTERNO

CIRCUITO ELETTRICO ABBINATO AL MOTORINO DI AVVIAMENTO

Le connessioni dell'elettromagnete che alimentano la bobina di potenza P e quella di tenuta T sono distinte rispettivamente con l'indicazione PULL (cavo rosso) e HOLD (cavo blu). Il corpo è collegato a massa. Per avere la bobina di potenza P in parallelo con il motorino di avviamento, si collega il cavo rosso al positivo del motorino ed il cavo blu al positivo della chiave. L'interruttore ausiliario K provoca lo stacco della bobina P ed impedisce eventuali ritorni dannosi di correnti parassite. Disponibile solo nella versione di trazione.

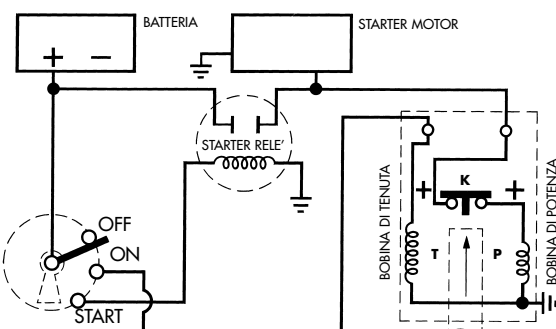

CONNESSIONI ELETTRICHE

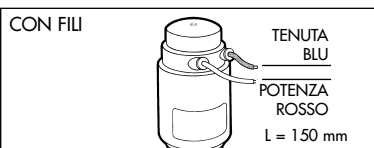

SERIE 3

SENZA INTERRUTTORE INTERNO

La connessione dell'elettromagnete è uguale a quella del circuito Serie 2 ed è distinta rispettivamente con PULL (cavo rosso) e HOLD (cavo blu). Il cavo comune ha colore nero.

- Predisposto per l'abbinamento al circuito motorino di avviamento.
- Predisposto per interruttore esterno (Cod. CEI IE04 - Interruttore elettronico statico temporizzato, ideale per ambienti polverosi o salini e nelle applicazioni con accelerazioni ripetute).

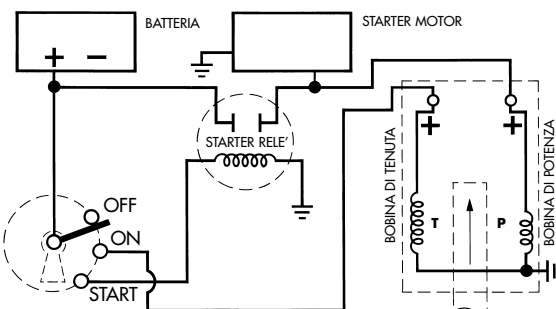

CONNESSIONI ELETTRICHE

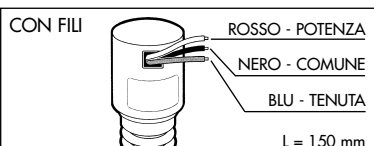

ACCESSORI CON FILETTATURA M6

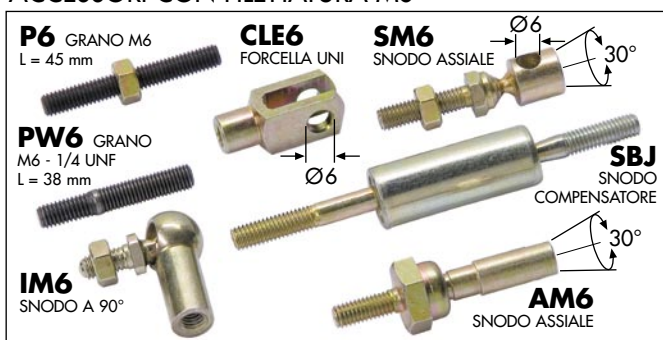

MOLLE OPZIONALI

MOLLA INTERNA 5M1		MOLLA INTERNA 5M2		MOLLA INTERNA 5M3	
SPESSORE FILO MOLLA Ø 1		SPESSORE FILO MOLLA Ø 1.25		SPESSORE FILO MOLLA Ø 1.45	
Kg 0.700	Kg 1.5	Kg 1.100	Kg 2.5	Kg 3.800	Kg 6.0



STAFFA **A**



STAFFA **B**

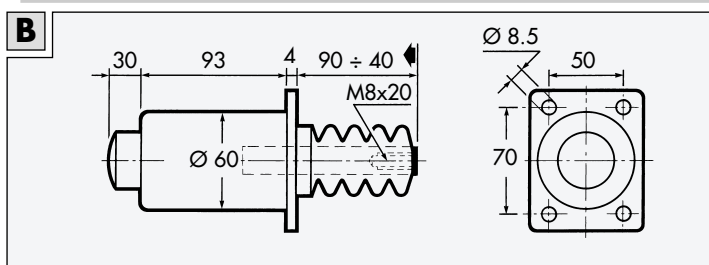
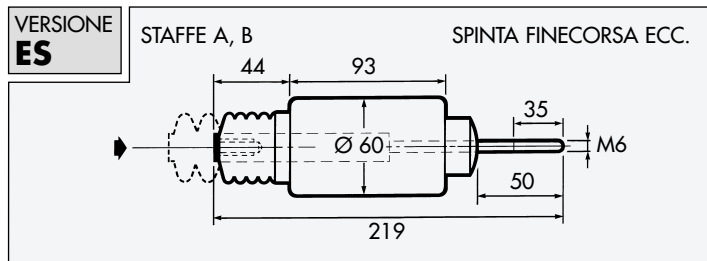
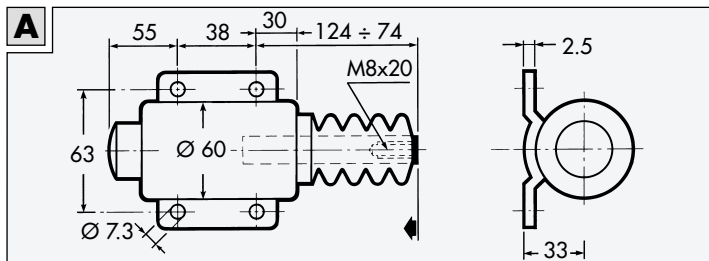

SPECIFICHE

Tensione	12 V CC	24 V CC
Bobina di potenza	47 A	24.5 A
Bobina di tenuta	0.65 A	0.30 A
Servizio	Continuativo	
Corsa	50 mm	
Forza alla partenza	8.4 Kg	
Classe di isolamento avvolgimenti	H (180° C)	
Temperatura ambiente	-40° C ÷ 120° C	
Peso	1.95 Kg	

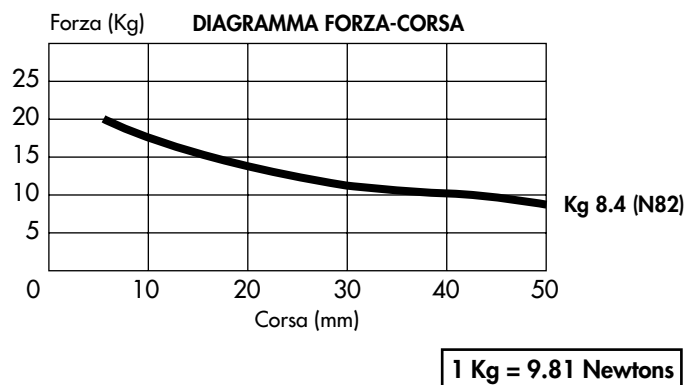

FUNZIONAMENTO

L'elettromagnete ha due avvolgimenti:

- 1 Avvolgimento di potenza a servizio intermittente, interessato nella prima fase per circa 150 millisecondi con la funzione di azionare il nucleo mobile.
- 2 Avvolgimento di mantenimento, a servizio continuativo con la funzione di mantenere in posizione il nucleo mobile. Per il corretto funzionamento dell'elettromagnete é indispensabile che il nucleo mobile raggiunga il fondo corsa e la perfetta aderenza al nucleo fisso.

VARIANTI DISPONIBILI

Per definire il modello desiderato occorre scegliere una variante in ogni singola colonna, ottenendo in questo modo la composizione del codice.

Versioni	Voltaggi	Circuiti	Staffe	Molle opzionali	Connessioni
E6 trazione	1 = 12 V CC	1 = Serie 1	A	M1	Standard Faston
ES6 trazione e spinta	2 = 24 V CC	2 = Serie 2	B	M3 (Esterna)	F = Fili
		3 = Serie 3			V = Faston a vite

ELETTROMAGNETI A DOPPIA BOBINA DI TRAZIONE O DI TRAZIONE E SPINTA

CIRCUITI ELETTRICI PER MOTORI DIESEL

SERIE 1

CON INTERRUOTTORE INTERNO

CIRCUITO ELETTRICO DIRETTO

La connessione dell'elettromagnete non è condizionata dalla polarità (+ e -). Nella versione con cavi, essi sono di colore blu.

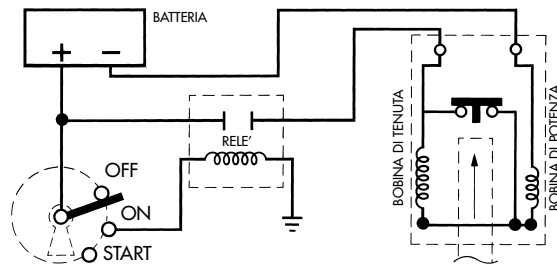

CONNESSIONI ELETTRICHE

CON FASTON



CON FILI F

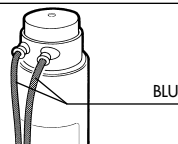

L = 200 mm

CON VITI V

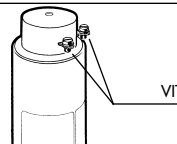

SERIE 2

CON INTERRUOTTORE INTERNO

CIRCUITO ELETTRICO ABBINATO AL MOTORINO DI AVVIAMENTO

Le connessioni dell'elettromagnete che alimentano la bobina di potenza P e quella di tenuta T sono distinte rispettivamente con l'indicazione PULL (cavo rosso) e HOLD (cavo blu). Il corpo è collegato a massa. Per avere la bobina di potenza P in parallelo con il motorino di avviamento, si collega il cavo rosso al positivo del motorino ed il cavo blu al positivo della chiave. L'interruttore ausiliario K provoca lo stacco della bobina P ed impedisce eventuali ritorni dannosi di correnti parassite.

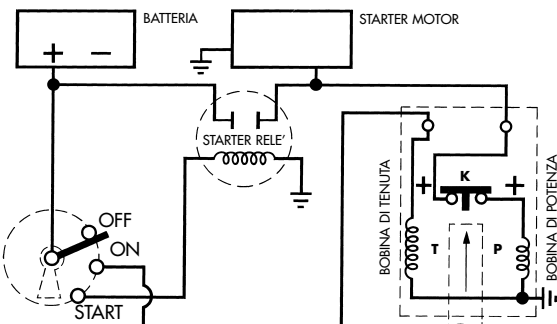

CONNESSIONI ELETTRICHE

CON FILI F

POTENZA ROSSO
TENUTA BLU
L = 200 mm

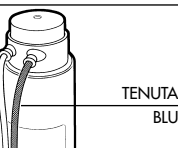

COMUNE NERO

POTENZA ROSSO

TENUTA BLU

L = 200 mm

COMUNE NERO

POTENZA ROSSO

TENUTA BLU

L = 200 mm

SERIE 3

SENZA INTERRUOTTORE INTERNO

La connessione dell'elettromagnete è uguale a quella del circuito Serie 2.

La bobina di potenza P e di tenuta T sono contraddistinte rispettivamente con PULL e HOLD. Il negativo comune nella versione con faston è a massa.

- Predisposto per l'abbinamento al circuito motorino di avviamento.
- Predisposto per interruttore esterno (Cod. CEI IE04 - Interruttore elettronico statico temporizzato, ideale per ambienti polverosi o salini e nelle applicazioni con accelerazioni ripetute).

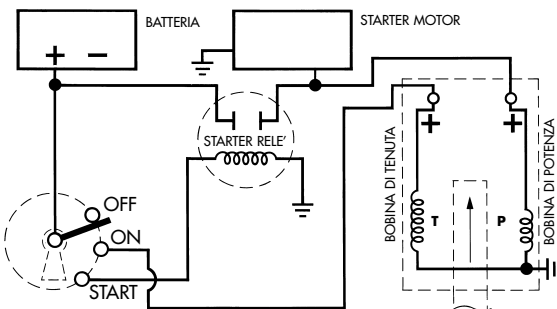

CONNESSIONI ELETTRICHE

CON FASTON PICCOLO E GRANDE

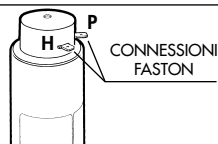

H = HOLD
P = PULL

CON FILI F

TENUTA BLU
L = 200 mm

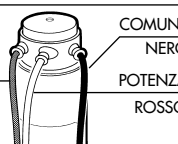

CON VITI V

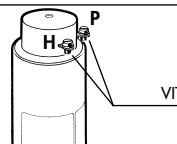

H = HOLD
P = PULL

ACCESSORI CON FILETTATURA M8

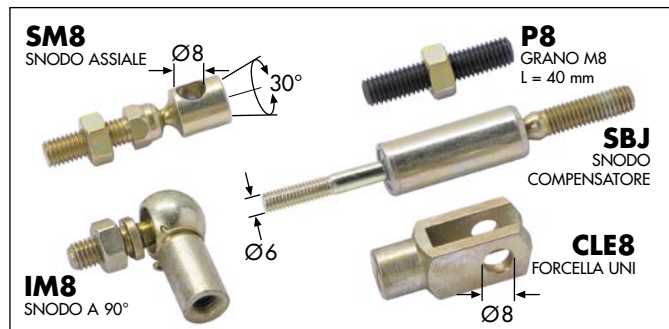

MOLLE OPZIONALI

MOLLA INTERNA 6M1		MOLLA ESTERNA 6M3	
Kg 0.500	Kg 1.5	Kg 5.000	Kg 12.05

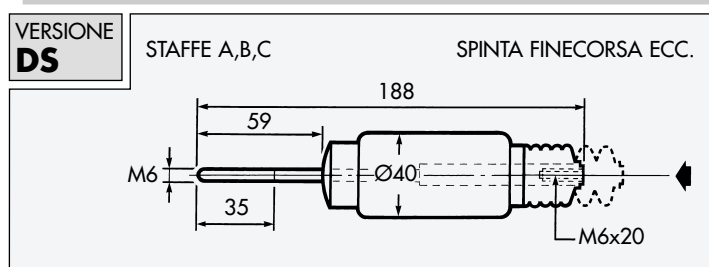
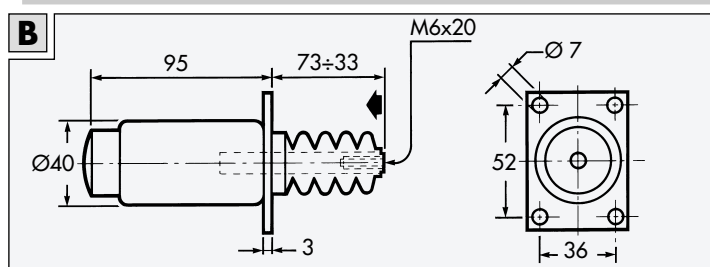
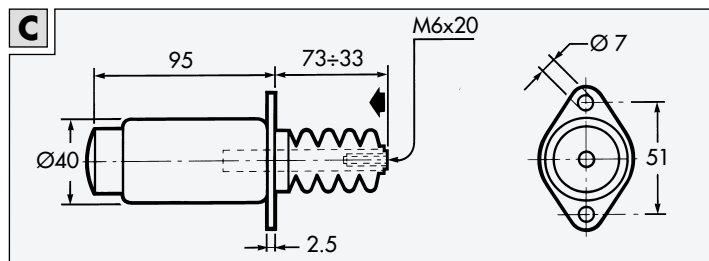
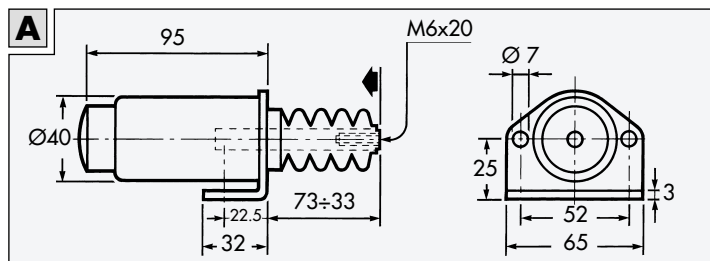
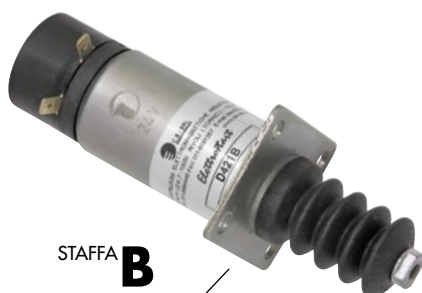
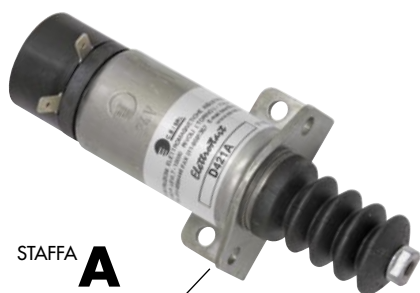

SPECIFICHE

Tensione	12 V CC	24 V CC
Assorbimento	25 A	11 A
Servizio	Intermittente	
Corsa	40 mm	
Forza alla partenza	1.7 Kg	
Classe di isolamento avvolgimenti	H (180° C)	
Temperatura ambiente	-40° C ÷ 120° C	
Peso	0.74 Kg	

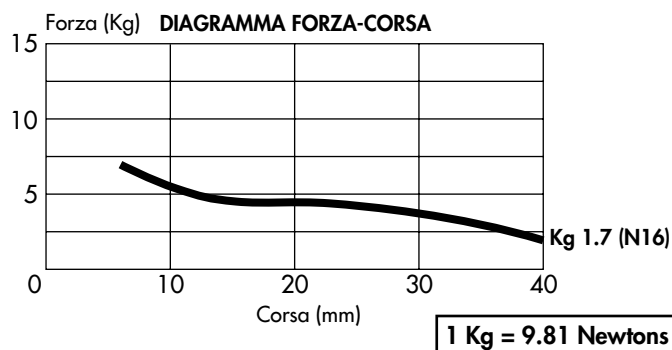

FUNZIONAMENTO

Sono elettromagneti monobobina a servizio intermittente con elevato spunto di FORZA - CORSA. Nei motori diesel consentono di comandare la leva che fa affluire il carburante agli iniettori. Con il motore in esercizio l'elettromagnete è diseccitato, mentre viene eccitato solo nella fase di stop, quando chiude il flusso di carburante. A causa dell'elevata potenza di funzionamento, il tempo di inserzione non deve superare il minuto primo (1'), mentre il tempo di disinserimento deve essere di durata tale da permettere il raffreddamento dell'elettromagnete, onde evitare surriscaldamenti.

VARIANTI DISPONIBILI

Per definire il modello desiderato occorre scegliere una variante in ogni singola colonna, ottenendo in questo modo la composizione del codice.

Versioni	Voltaggi	Circuiti	Staffe	Molle opzionali	Conessioni
D4 trazione	1 = 12 V CC	1 = Serie D	A	M1	Standard Faston
DS4 trazione e spinta	2 = 24 V CC		B	M2	F = Fili
			C		

CIRCUITO ELETTRICO PER MOTORI DIESEL

SERIE D INTERMITTENTE

CIRCUITO ELETTRICO PER SERVIZIO INTERMITTENTE
La connessione dell'elettromagnete non è condizionata dalla polarità (+ e -).

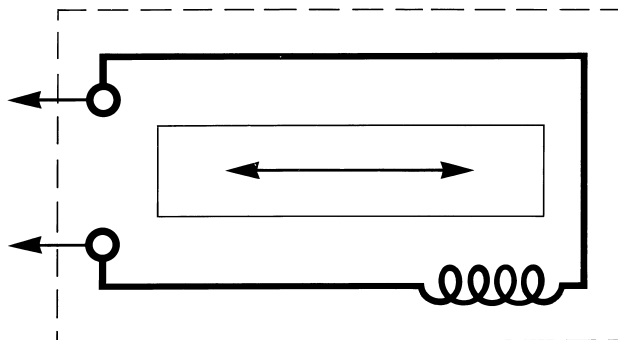

CONNESSIONI ELETTRICHE

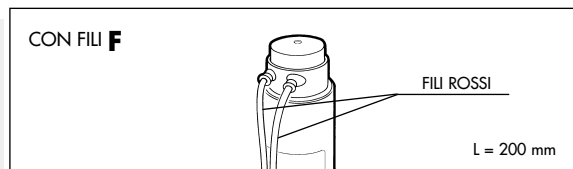
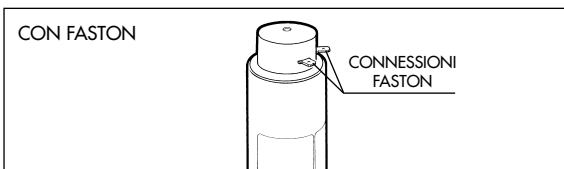

ACCESSORI CON FILETTATURA M6

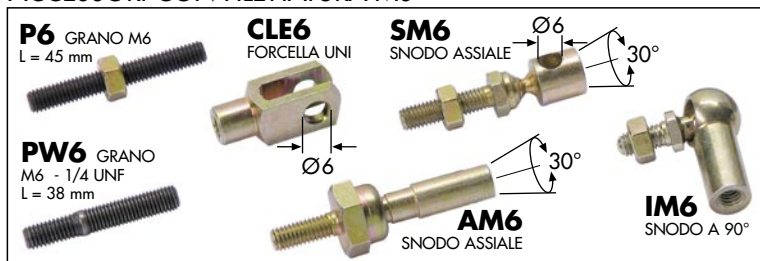

MOLLE OPZIONALI

MOLLA INTERNA 4M1		MOLLA INTERNA 4M2	
SPESSORE FILO MOLLA Ø 1		SPESSORE FILO MOLLA Ø 1.2	
Kg 0.4 a 25 mm	Kg 1.5	Kg 0.9 a 25 mm	Kg 3.0

ESEMPIO DI APPLICAZIONE

PER STOP

MOTORE CON POMPA INIEZIONE
NORMALMENTE APERTA
STOP MOTORE CON ELETTROMAGNETE
IN ECCITAZIONE
SERVIZIO INTERMITTENTE

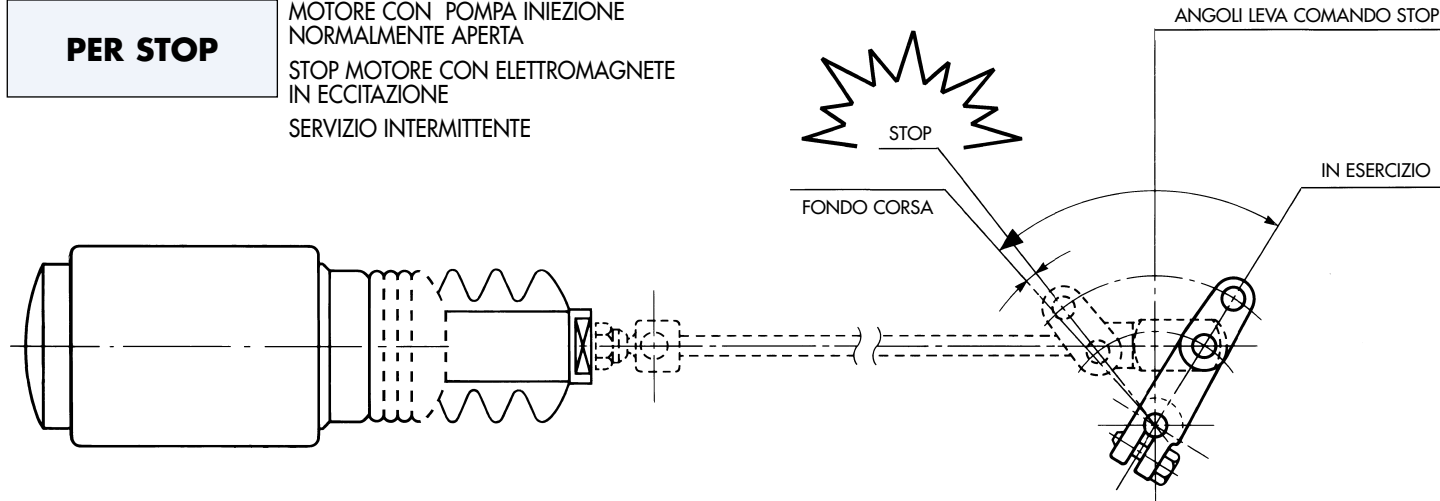

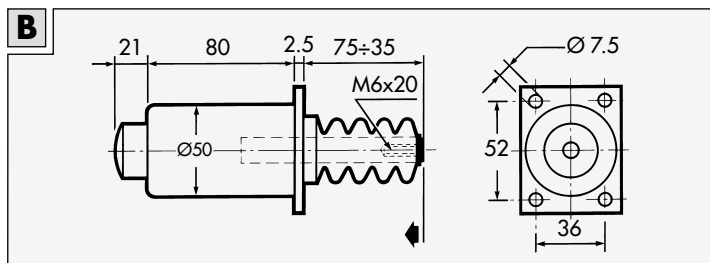
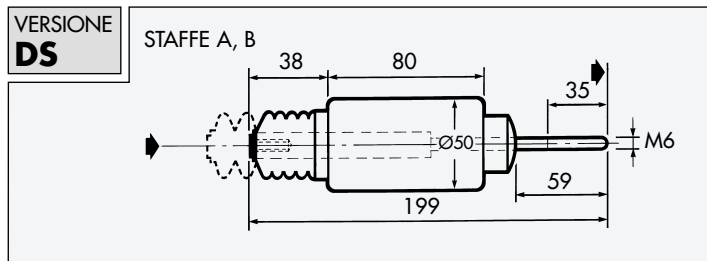
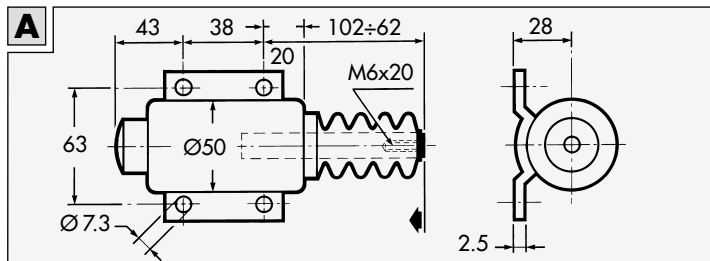
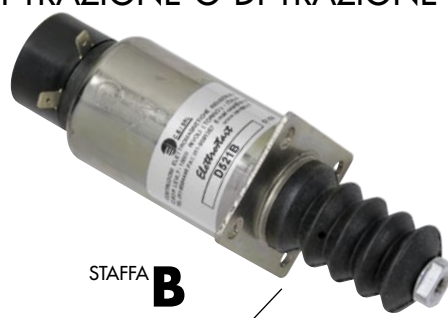
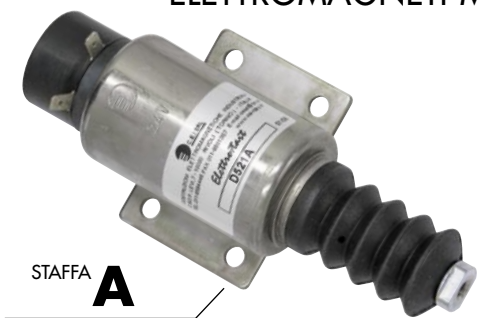

SPECIFICHE

Tensione	12 V CC	24 V CC
Assorbimento	27 A	14.5 A
Servizio	Intermittente	
Corsa	40 mm	
Forza alla partenza	4.3 Kg	
Classe di isolamento avvolgimenti	H (180° C)	
Temperatura ambiente	-40° C ÷ 120° C	
Peso	1.17 Kg	

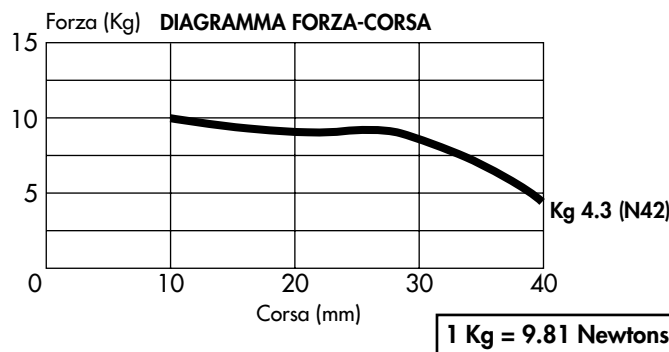

FUNZIONAMENTO

Sono elettromagneti monobobina a servizio intermittente con elevato spunto di FORZA - CORSA. Nei motori diesel consentono di comandare la leva che fa affluire il carburante agli iniettori. Con il motore in esercizio l'elettromagnete è diseccitato, mentre viene eccitato solo nella fase di stop, quando chiude il flusso di carburante.

A causa dell'elevata potenza di funzionamento, il tempo di inserzione non deve superare il minuto primo (1'), mentre il tempo di disinserimento deve essere di durata tale da permettere il raffreddamento dell'elettromagnete, onde evitare surriscaldamenti.

VARIANTI DISPONIBILI

Per definire il modello desiderato occorre scegliere una variante in ogni singola colonna, ottenendo in questo modo la composizione del codice.

Versioni	Voltaggi	Circuiti	Staffe	Molle opzionali	Connessioni
D5 trazione	1 = 12 V CC	1 = Serie D	A	M1	Standard Faston
DS5 trazione e spinta	2 = 24 V CC		B	M2	F = Fili

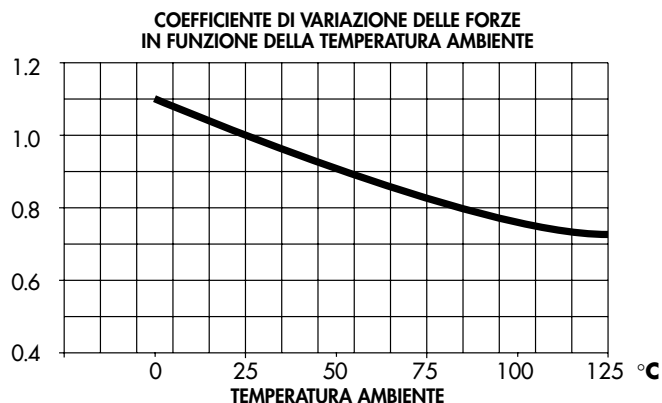

CIRCUITO ELETTRICO PER MOTORI DIESEL

SERIE D	INTERMITTENTE
----------------	---------------

CIRCUITO ELETTRICO PER SERVIZIO INTERMITTENTE
La connessione dell'elettromagnete non è condizionata dalla polarità (+ e -).

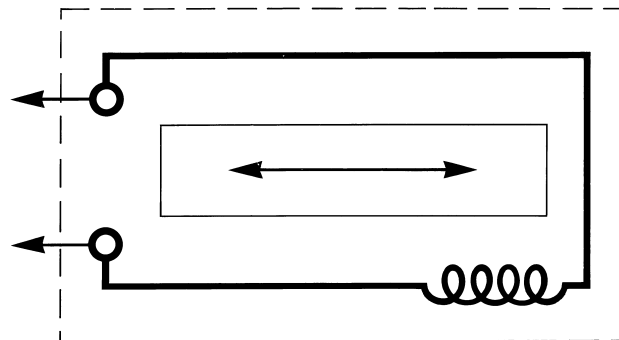

CONNESSIONI ELETTRICHE

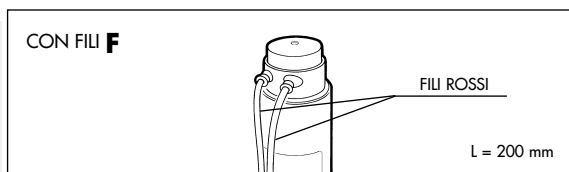
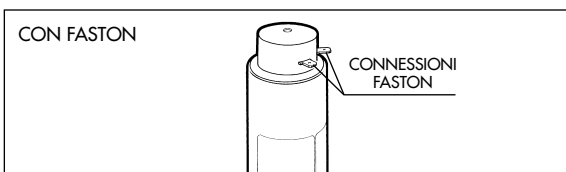

ACCESSORI CON FILETTATURA M6

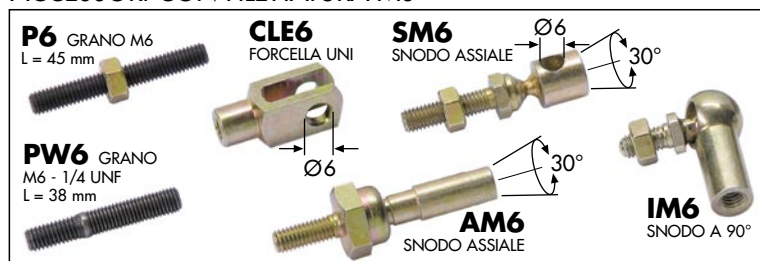

MOLLE OPZIONALI

MOLLA INTERNA 5M1		MOLLA INTERNA 5M2	
SPESSORE FILO MOLLA Ø 1		SPESSORE FILO MOLLA Ø 1.25	
Kg 0.3	Kg 1.5	Kg 0.4	Kg 2.5

ESEMPIO DI APPLICAZIONE

PER STOP

MOTORE CON POMPA INIEZIONE
NORMALMENTE APERTA
STOP MOTORE CON ELETTROMAGNETE
IN ECCITAZIONE
SERVIZIO INTERMITTENTE

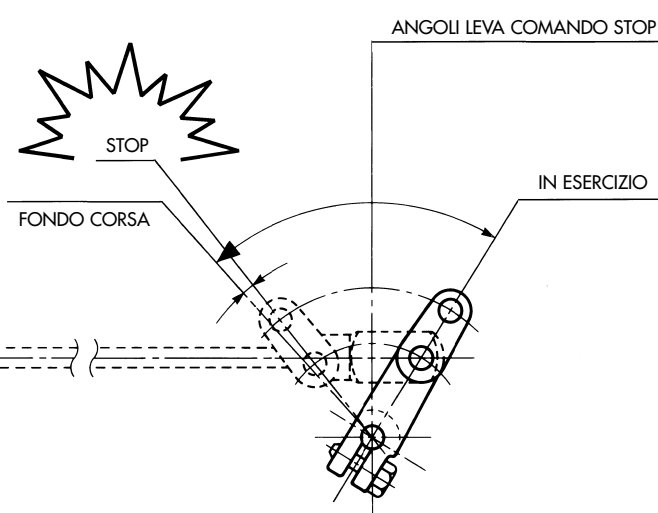
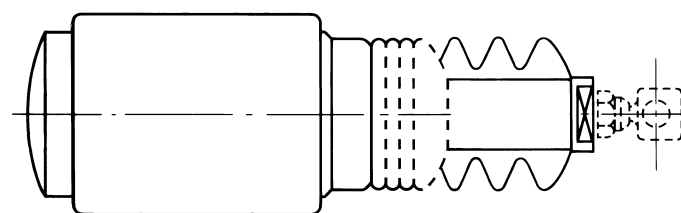

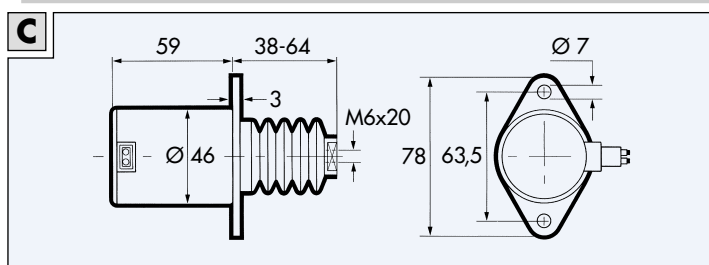
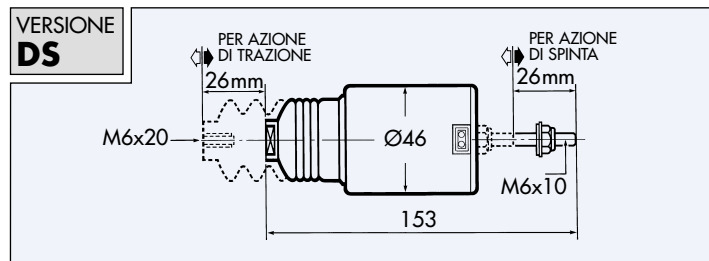
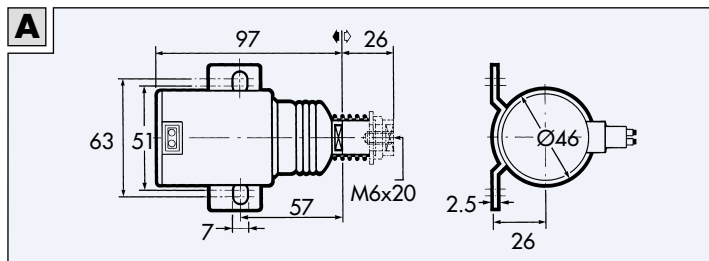
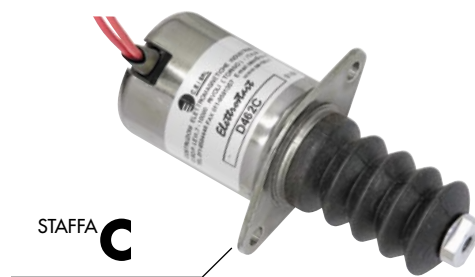
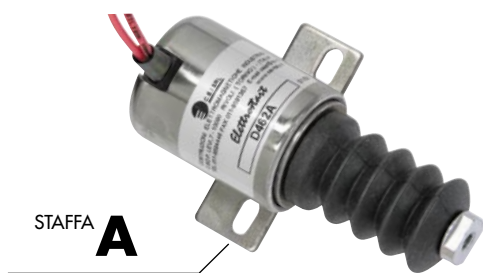

SPECIFICHE

Tensione	12 V CC	24 V CC
Assorbimento	27 A	13 A
Servizio	Intermittente	
Corsa	26 mm	
Forza alla partenza	7 Kg	
Classe di isolamento avvolgimenti	H (180° C)	
Temperatura ambiente	-40° C ÷ 120° C	
Peso	0.74 Kg	

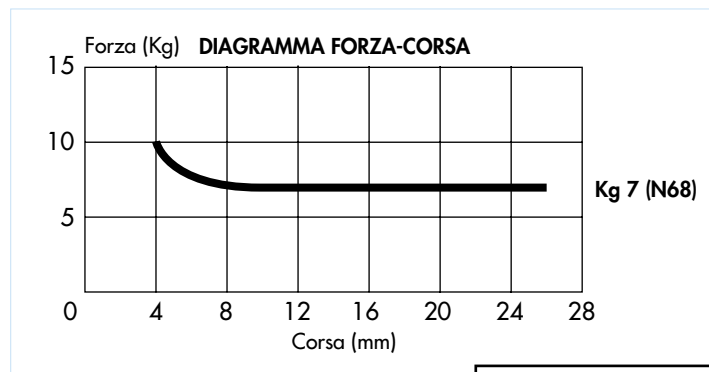

1 Kg = 9.81 Newtons

FUNZIONAMENTO

Sono elettromagneti monobobina a servizio intermittente con elevato spunto di FORZA - CORSA. Nei motori diesel consentono di comandare la leva che fa affluire il carburante agli iniettori. Con il motore in esercizio l'elettromagnete è diseccitato, mentre viene eccitato solo nella fase di stop, quando chiude il flusso di carburante.

A causa dell'elevata potenza di funzionamento, il tempo di inserzione non deve superare il minuto primo (1'), mentre il tempo di disinserimento deve essere di durata tale da permettere il raffreddamento dell'elettromagnete, onde evitare surriscaldamenti.

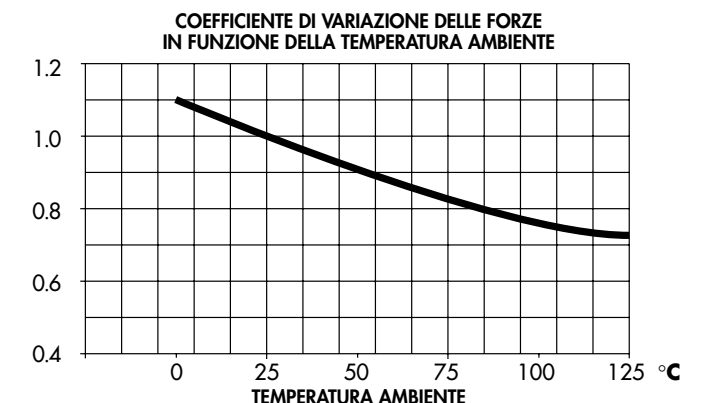

VARIANTI DISPONIBILI

Per definire il modello desiderato occorre scegliere una variante in ogni singola colonna, ottenendo in questo modo la composizione del codice.

Versioni	Voltaggi	Circuiti	Staffe	Molle opzionali	Connessioni
D46 trazione	1 = 12 V CC	Serie D	A	M1	Standard Fili
DS46 trazione e spinta	2 = 24 V CC		C	M2	

CIRCUITO ELETTRICO PER MOTORI DIESEL

SERIE D	INTERMITTENTE
----------------	---------------

CIRCUITO ELETTRICO PER SERVIZIO INTERMITTENTE
La connessione dell'elettromagnete non è condizionata dalla polarità (+ e -).

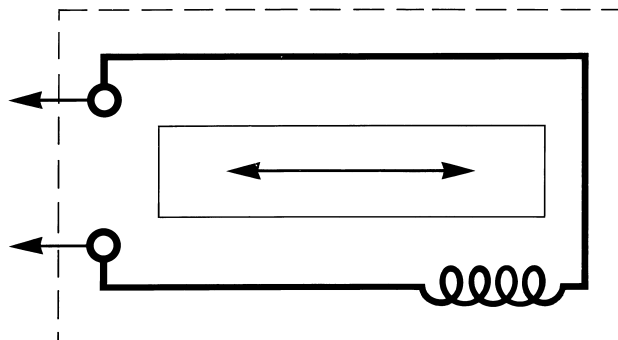

CONNESSIONI ELETTRICHE	CON FILI	
		L = 150 mm

ACCESSORI CON FILETTATURA M6

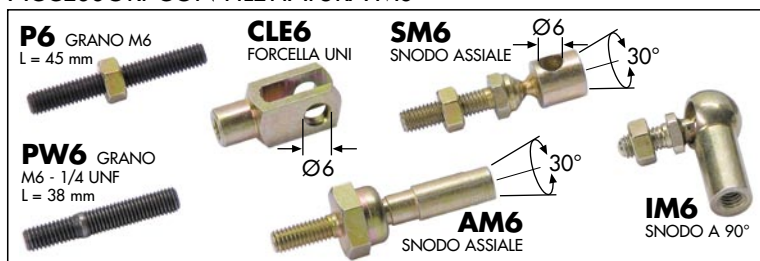

MOLLE OPZIONALI

MOLLA INTERNA 5M1		MOLLA INTERNA 5M2	
SPESSORE FILO MOLLA Ø 1		SPESSORE FILO MOLLA Ø 1.25	
Kg 0.700	Kg 1.5	Kg 1.100	Kg 2.5

ESEMPIO DI APPLICAZIONE

PER STOP	MOTORE CON POMPA INIEZIONE NORMALMENTE APERTA STOP MOTORE CON ELETTROMAGNETE IN ECCITAZIONE SERVIZIO INTERMITTENTE
-----------------	--

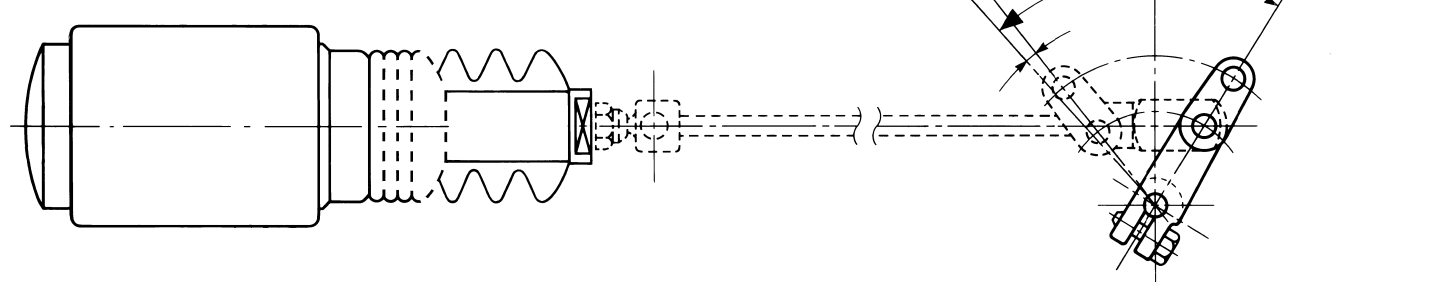



STAFFA **A**



STAFFA **B**

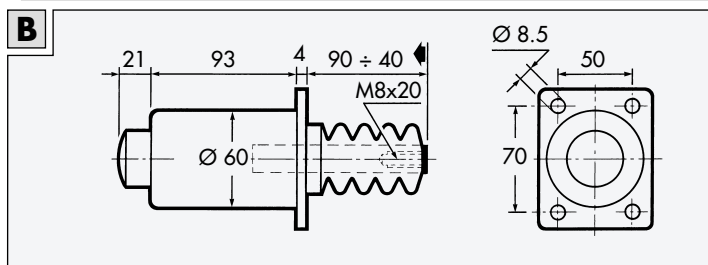
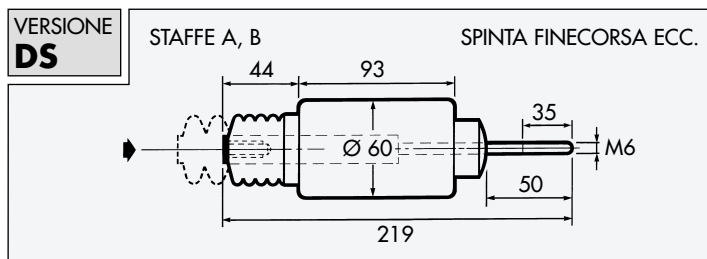
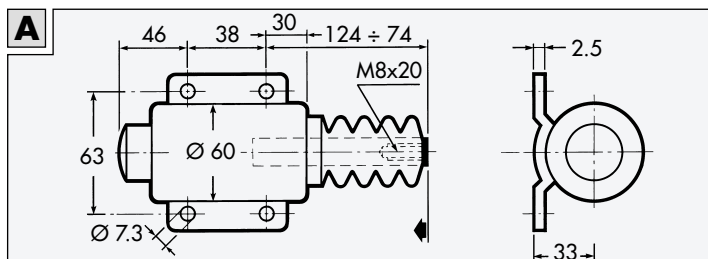

SPECIFICHE

Tensione	12 V CC	24 V CC
Assorbimento	37 A	20 A
Servizio	Intermittente	
Corsa	50 mm	
Forza alla partenza	8.4 Kg	
Classe di isolamento avvolgimenti	H (180° C)	
Temperatura ambiente	-40° C ÷ 120° C	
Peso	1.83 Kg	

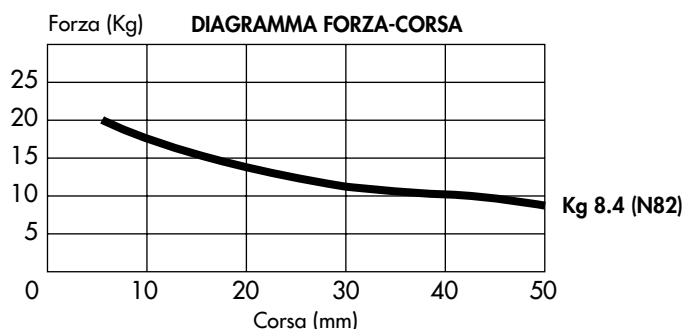

1 Kg = 9.81 Newtons

FUNZIONAMENTO

Sono elettromagneti monobobina a servizio intermittente con elevato spunto di FORZA - CORSA. Nei motori diesel consentono di comandare la leva che fa affluire il carburante agli iniettori. Con il motore in esercizio l'elettromagnete è diseccitato, mentre viene eccitato solo nella fase di stop, quando chiude il flusso di carburante.

A causa dell'elevata potenza di funzionamento, il tempo di inserzione non deve superare il minuto primo (1'), mentre il tempo di disinserimento deve essere di durata tale da permettere il raffreddamento dell'elettromagnete, onde evitare surriscaldamenti.

VARIANTI DISPONIBILI

Per definire il modello desiderato occorre scegliere una variante in ogni singola colonna, ottenendo in questo modo la composizione del codice.

Versioni	Voltaggi	Circuiti	Staffe	Molle opzionali	Connessioni
D6 trazione	1 = 12 V CC	1 = Serie D	A	M1	Standard Faston
DS6 trazione e spinta	2 = 24 V CC		B		F = Fili

CIRCUITO ELETTRICO PER MOTORI DIESEL

SERIE D	INTERMITTENTE
----------------	---------------

CIRCUITO ELETTRICO PER SERVIZIO INTERMITTENTE
 La connessione dell'elettromagnete non è condizionata dalla polarità (+ e -).

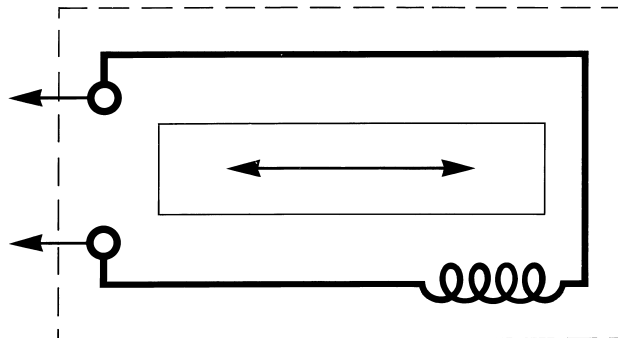

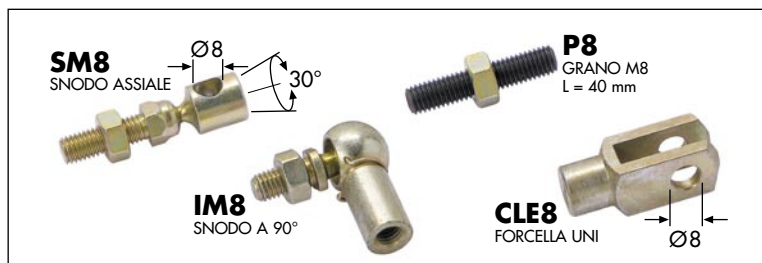

CONNESSIONI ELETTRICHE	CON FASTON		CON FILI F	
		CONNESSIONI FASTON	FILI ROSSI	L = 200 mm

ACCESSORI CON FILETTATURA M8



MOLLA OPZIONALE

MOLLA INTERNA 6M1	
	
Kg 0.500	Kg 1.5

ESEMPIO DI APPLICAZIONE

PER STOP	MOTORE CON POMPA INIEZIONE NORMALMENTE APERTA STOP MOTORE CON ELETTROMAGNETE IN ECCITAZIONE SERVIZIO INTERMITTENTE
-----------------	--

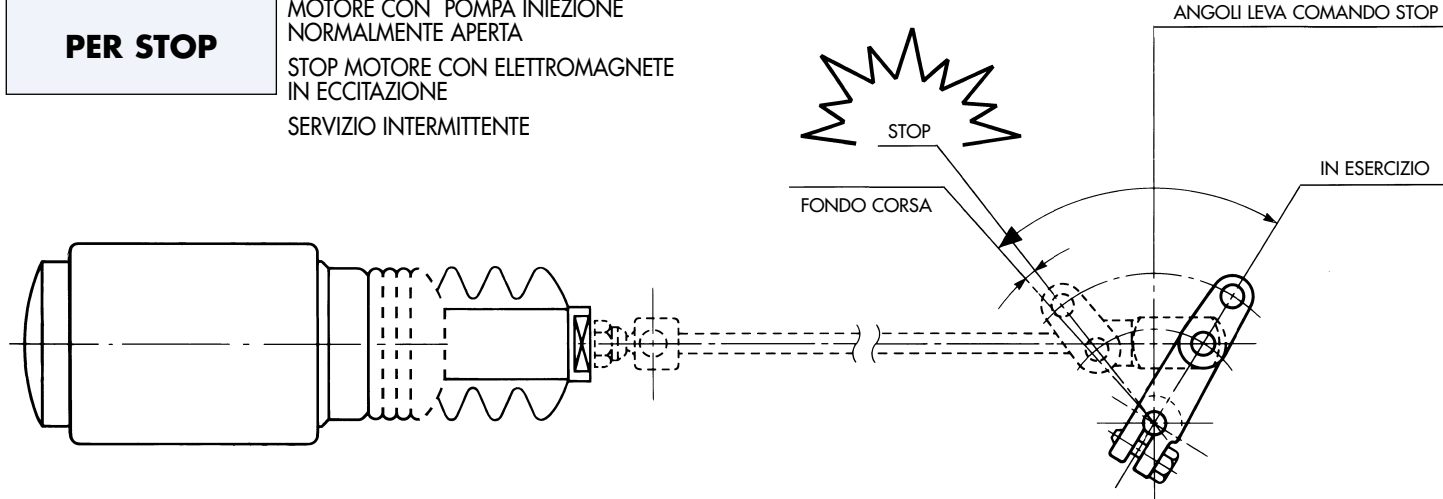

SERIE SERIES 1	ES511AM4TG	12 V C.C.
SERIE SERIES 1	ES521AM4TG	24 V C.C.
SERIE SERIES 2	ES512AM4TG	12 V C.C.
SERIE SERIES 2	ES522AM4TG	24 V C.C.
SERIE SERIES 3	ES513AM4TG	12 V C.C.
SERIE SERIES 3	ES523AM4TG	24 V C.C.



Fili Cables L = 200 mm

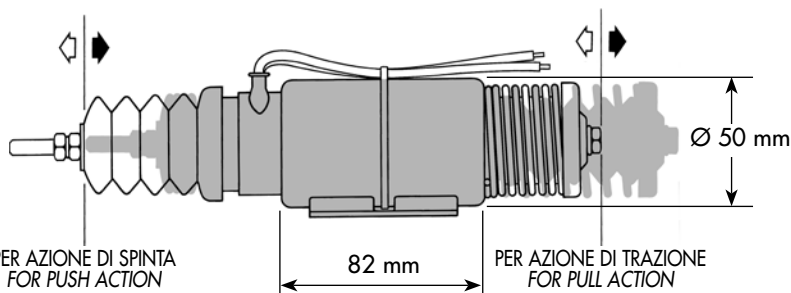
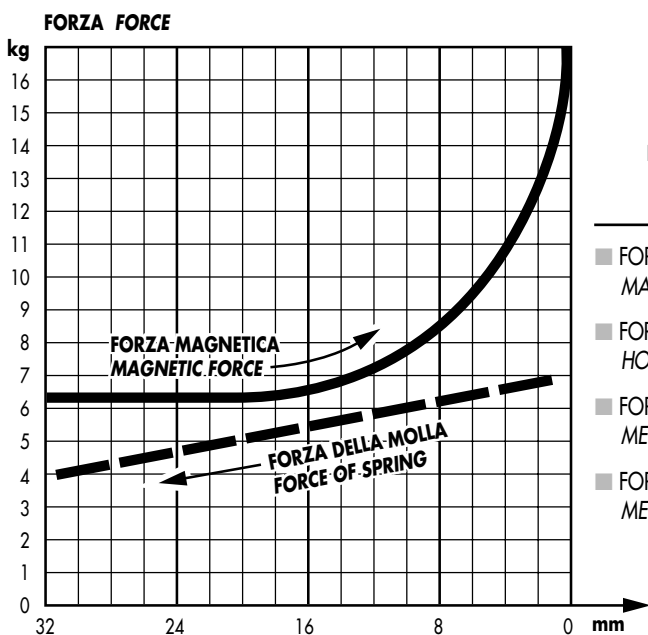

- FORZA MAGNETICA A INIZIO CORSA (32 mm) **Kg 7** BOBINA DI POTENZA
 MAGNETIC FORCE AT START OF STROKE (32 mm) **Kg 7** PULL COIL
- FORZA MAGNETICA DI MANTENIMENTO A CONTATTO (A FINE CORSA) **Kg 18** BOBINA DI MANTENIMENTO
 HOLDING MAGNETIC FORCE ON DIRECT CONTACT (AT END OF STROKE) **Kg 18** HOLD COIL
- FORZA MECCANICA DELLA MOLLA A INIZIO CORSA **Kg 4.2**
 MECHANICAL FORCE OF THE SPRING AT START OF STROKE **Kg 4.2**
- FORZA MECCANICA DELLA MOLLA IN COMPRESIONE **Kg 6**
 MECHANICAL FORCE OF THE SPRING IN COMPRESSION **Kg 6**

ESEMPIO DI CORSA DI 32 mm IN TRAZIONE O SPINTA
 EXAMPLE OF STROKE OF 32 mm FOR PULL OR PUSH

SERIE SERIES 1	ES611AM3TG	12 V C.C.
SERIE SERIES 1	ES621AM3TG	24 V C.C.
SERIE SERIES 2	ES612AM3TG	12 V C.C.
SERIE SERIES 2	ES622AM3TG	24 V C.C.
SERIE SERIES 3	ES613AM3TG	12 V C.C.
SERIE SERIES 3	ES623AM3TG	24 V C.C.

Fili Cables L = 200 mm

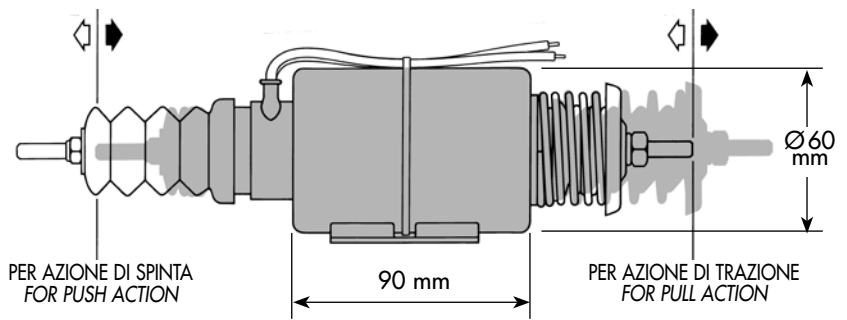
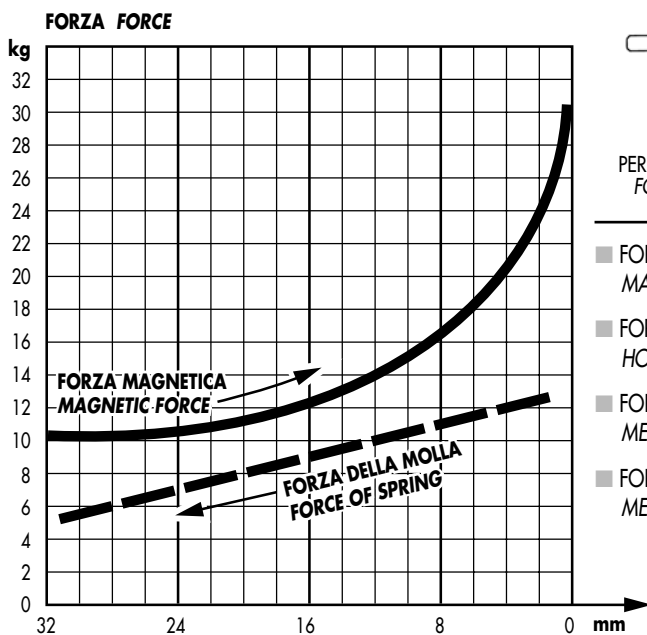
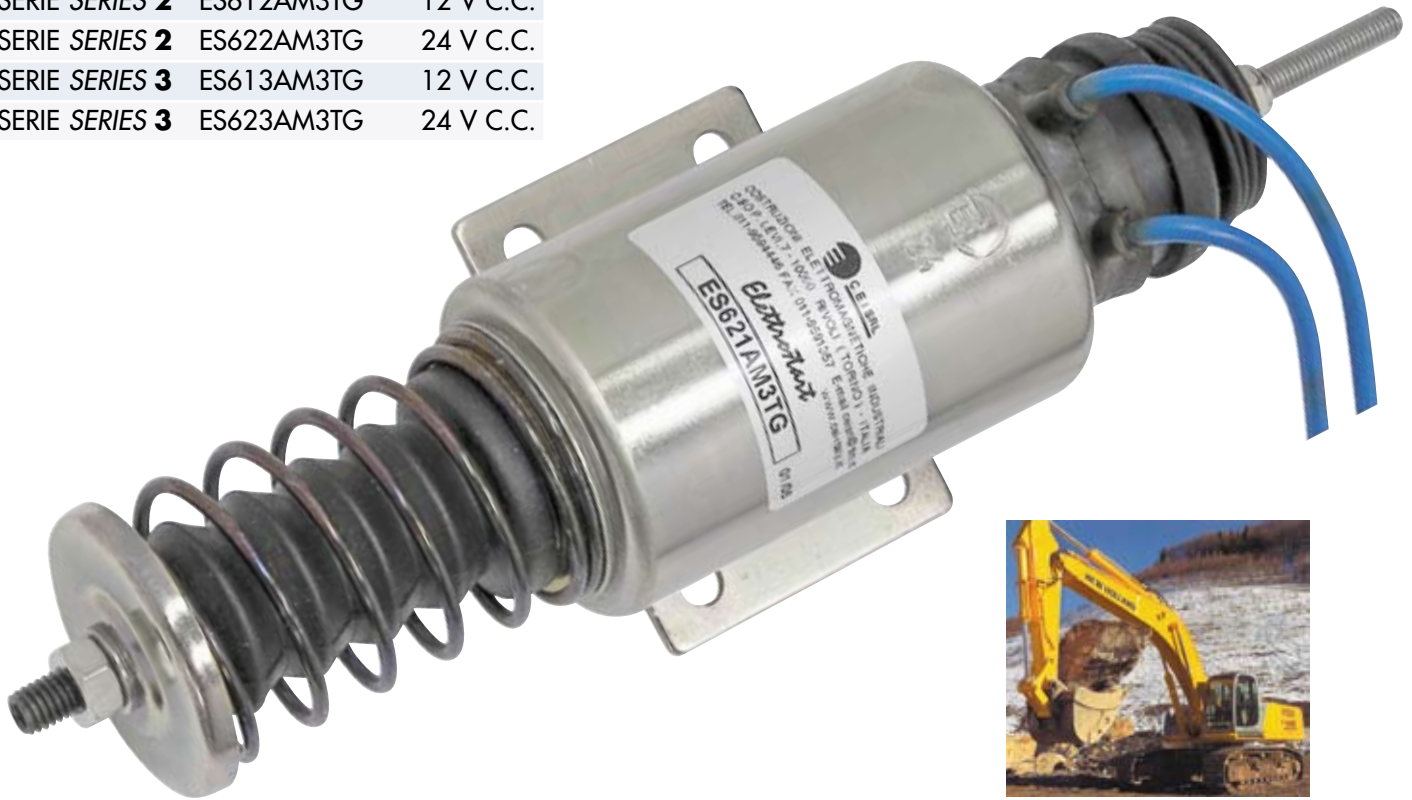

- FORZA MAGNETICA A INIZIO CORSA (32 mm) **Kg 10** BOBINA DI POTENZA
MAGNETIC FORCE AT START OF STROKE (32 mm) **Kg 10** PULL COIL
- FORZA MAGNETICA DI MANTENIMENTO A CONTATTO (A FINE CORSA) **Kg 25** BOBINA DI MANTENIMENTO
HOLDING MAGNETIC FORCE ON DIRECT CONTACT (AT END OF STROKE) **Kg 25** HOLD COIL
- FORZA MECCANICA DELLA MOLLA A INIZIO CORSA **Kg 5**
MECHANICAL FORCE OF THE SPRING AT START OF STROKE **Kg 5**
- FORZA MECCANICA DELLA MOLLA IN COMPRESSIONE **Kg 12**
MECHANICAL FORCE OF THE SPRING IN COMPRESSION **Kg 12**

ESEMPIO DI CORSA DI 32 mm IN TRAZIONE O SPINTA
EXAMPLE OF STROKE OF 32 mm FOR PULL OR PUSH

DESCRIZIONE

L'IE04 è un interruttore elettronico statico temporizzato con un circuito unico adeguato per 12 e 24 Volts. E' adatto per il comando di ELETTROSTART doppia bobina con circuito elettrico SERIE 3 senza interruttore impiegati per lo stop e per le accelerazioni dei motori diesel.

Esso alimenta contemporaneamente le due bobine (PULL e HOLD) e dopo 500 millisecondi disinserisce la bobina PULL evitando il suo surriscaldamento.

La sua applicazione presenta vantaggi meccanici ed elettrici:

- In caso di errata registrazione o blocco dei leveraggi rimane inserita la sola bobina di mantenimento evitando il danneggiamento del solenoide.
- Sostituisce l'interruttore interno del solenoide poco adatto in ambienti polverosi o salini (grazie alla sua costruzione stagna) e nelle applicazioni con accelerazioni ripetute, garantendo una maggiore affidabilità e durata del solenoide.
- Di dimensioni e peso contenuti, può essere agevolmente posizionato in qualsiasi punto del motore.

SPECIFICATION

The IE04 is a timed static electronic switch with a single circuit suitable for 12 and 24 V. It is designed for control of dual coil ELETTROSTART with SERIES 3 electrical circuit without switch, used for the shutdown and acceleration of diesel engines. It supplies simultaneously the two coils (PULL and HOLD), and after 500 milliseconds it de-energizes the PULL coil, thus preventing it from overheating. Its application presents both mechanical and electrical advantages:

- In the event of incorrect adjustment or blocking of the compound levers, only the HOLD coil remains energized, so preventing damage to the solenoid;
- It replaces the internal switch of the solenoid which is not very suitable in dusty or saline environments (thanks to its perfectly tight construction) and in applications with involving repeated acceleration, and thus guarantees a greater reliability and longer service of the solenoid;
- Since the dimensions and weight are reduced, it can be easily positioned in any point of the engine.

SPECIFICHE

Voltaggio: 12-24 V $\pm 10\%$
Max voltaggio non ripetitivo: 100 V
Max corrente: 95 A
Cavi: 2,5 mm² L = 300 mm
Peso: 130 g

SPECIFICATIONS

Voltage: 12-24 V $\pm 10\%$
Max voltage not repetitive: 100 V
Max current: 95 A
Cables: 2,5 mm² L = 300 mm
Weight: 130 g

SCHEMA - ESEMPIO
ARRANGEMENT - EXAMPLE

Possibilità di saldare i cavi sull'Elettrostart senza montare il connettore.

The cables can be welded to the Elettrostart avoiding the connector.

